



RA805 / RA905

Autolaveuse



Français

Mode d'emploi

Exploitation, entretien et maintenance



Cher client

Toutes nos félicitations et nos remerciements pour l'achat de votre autoportée Cleanfix RA805 ou RA905. Vous avez acheté un produit de qualité suisse, qui a été fabriqué avec le plus grand soin.

1 Contenu

2	Symboles	3
3	Lire le mode d'emploi	3
4	Utilisation conforme à l'usage prévu	3
5	Sécurité	4
6	Consignes de sécurité importantes pour le maniement des piles	6
7	Livraison	8
8	Structure et fonction	9
9	Mise en service	10
10	Utilisation de la machine	12
11	Méthodes de travail	16
12	Entretien et nettoyage	18
13	Entretien de la batterie	20
14	Fusible	20
15	Intervalles de service	21
16	Aide en cas de dysfonctionnement	21
17	Remorquage en cas de panne	23
18	En cas de non-utilisation prolongée et de stockage	23
19	Stockage	24
20	Transport	24
21	Données techniques	24
22	Protection de l'environnement	25
23	Élimination des déchets	25
24	Garantie	25
25	Déclaration de conformité CE	26

2 Symboles



Panneau d'obligation générale

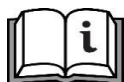

Respecter le mode d'emploi

3 Lire le mode d'emploi

Avant d'utiliser l'appareil pour la première fois, lisez le mode d'emploi original et les consignes de sécurité qu'il contient. Agissez en conséquence. Conservez ce mode d'emploi pour une utilisation ultérieure ou pour les propriétaires ultérieurs.

4 Utilisation conforme à l'usage prévu

Le RA805 / 905 est une machine de nettoyage des sols industriels/commerciaux, aussi bien pour les surfaces dures rugueuses que pour les surfaces lisses (béton, carrelage, pierre, plastique, etc.). Les applications typiques sont les écoles, les hôpitaux/établissements de santé, les hôtels, les usines, les magasins, les immeubles de bureaux et les centres commerciaux. N'utilisez pas cette machine sur de la terre, de l'herbe, du gazon artificiel ou de la moquette. Cet appareil est destiné à être utilisé uniquement à l'intérieur. De par sa conception et sa construction, il répond aux exigences fondamentales en matière de sécurité et de santé des directives de l'Union européenne et porte donc le marquage CE.

Vous trouverez dans la déclaration de conformité les directives européennes applicables selon lesquelles l'appareil a été contrôlé. En cas de modification(s) de l'appareil non approuvée(s) par nos soins, cette déclaration n'est plus valable. L'utilisation dans un état non irréprochable est interdite avant une remise en état par des spécialistes autorisés. Cleanfix se réserve le droit d'apporter des améliorations techniques dans le cadre de la mise à jour des modèles. C'est pourquoi les détails de l'appareil peuvent différer des indications du prospectus et des photos de ce mode d'emploi.

N'utilisez cet appareil que de la manière décrite dans ce manuel d'utilisation.

Veillez remplir le formulaire lors de l'installation.

N° de modèle: _____

N° de série: _____

Date d'installation: _____

5 Sécurité



Avertissement

Vous recevrez des conseils importants pour la mise en service, l'utilisation et l'entretien de votre machine. Outre de ces consignes, il faut respecter de manière générale les prescriptions générales de sécurité et de prévention des accidents ! En cas de non-respect, le fabricant décline toute responsabilité ! Le mode d'emploi doit toujours être conservé à portée de main près de la machine ou sur le lieu d'utilisation.



Avec un réservoir d'eau fraîche plein et un réservoir d'eau sale vide, l'appareil est uniquement destiné à une utilisation de nettoyage jusqu'à une pente maximale de 12% ou une déclivité maximale. Lors de déplacements sans utilisation de la brosse et de l'aspirateur, des montées/descentes jusqu'à 15% peuvent être maîtrisées.

**⚠ Les freins ne sont pas conçus pour des grandes pentes!
Risque d'accident!**

Les rampes et les surfaces en pente ne doivent être parcourues qu'à faible vitesse.

L'utilisation sur les chemins ou les routes publics est interdite.

L'appareil ne doit jamais être utilisé comme véhicule tracteur un moyen de transport et aucune personne ne doit être transportée!

Le moteur d'aspiration doit être immédiatement arrêté en cas de fuite de mousse ou de liquide!

Gardez les films d'emballage hors de portée des enfants - risque d'étouffement.

Les opérateurs doivent être correctement formés à l'utilisation de cet appareil.

N'aspirez jamais de solvants, de gaz explosifs ou de liquides. Il s'agit notamment de l'essence, des diluants pour peinture, du mazout, des solvants, etc. qui peuvent former des vapeurs ou des mélanges explosifs en tourbillonnant avec l'air aspiré.

L'utilisation de cires et de dispersions entraîne des dysfonctionnements et des obstructions des conduites.

N'utilisez que des brosses ou des accessoires fournis ou approuvés par Cleanfix. L'utilisation d'autres brosses ou plateaux d'entraînement avec pad peut nuire à la sécurité et à la durée de vie.

Le fabricant n'est pas responsable des éventuels dommages causés par une utilisation non conforme ou une mauvaise manipulation.

Si des modifications sont apportées à l'appareil ou si l'appareil est utilisé de manière non conforme, la garantie est annulée.

L'appareil ne doit pas être conduit ou utilisé par des enfants ou des personnes souffrant d'un handicap physique, sensoriel ou mental, ou par des personnes ne disposant pas de l'expérience et des connaissances nécessaires. L'appareil n'est pas un jouet pour enfants. Le nettoyage et l'entretien effectués par l'utilisateur ne doivent pas être effectués par des enfants sans surveillance.

N'utilisez l'appareil que pour le nettoyage à l'intérieur ou de surfaces couvertes. L'appareil ne doit pas être utilisé à l'extérieur.

Lors de l'utilisation de la machine, il convient de tenir compte des conditions locales et de faire attention aux tiers, en particulier aux enfants.

N'utilisez en aucun cas l'appareil dans des environnements présentant un risque d'explosion.

Lors du nettoyage et de l'entretien de votre autoportée, du remplacement d'accessoires ou du passage à d'autres fonctions, l'autoportée doit être éteinte, la clé de contact retirée et le frein de stationnement enclenché.

La machine ne doit pas être stationnée / garée sur des rampes.

En cas de réparation ou de remplacement de composants, l'autoportée doit toujours être déconnectée de la batterie !

Les réparations ne peuvent être effectuées que par des centres de service après-vente agréés ou par des spécialistes qui connaissent toutes les consignes de sécurité applicables ici.

Cette machine n'est pas équipée d'un moteur antidéflagrant. Le moteur produira des étincelles au démarrage et pendant le fonctionnement, ce qui peut provoquer un incendie généralisé ou une explosion si la machine est utilisée dans une zone où des vapeurs/liquides inflammables ou des poussières combustibles sont présents.

- Des batteries au plomb ouvertes. Une explosion ou un incendie peuvent en résulter. Tenir à l'écart éloignez les étincelles et les flammes nues lors du chargement.
- Débranchez le câble de la batterie et du chargeur avant de nettoyer et d'entretenir la machine.
- Ne rechargez pas les batteries avec un câble endommagé. Ne pas manipuler la fiche.
- Si le câble d'alimentation du chargeur est endommagé ou cassé, il doit être remplacé par le fabricant, son représentant de service ou une personne de qualification similaire afin d'éviter tout danger.
- La machine remplie d'eau ne doit pas être utilisée et stockée à des températures proches du gel.
- Tenir les mains à l'écart des tampons et des brosses rotatives.

Avant l'utilisation, toutes les pièces doivent être placées dans la position prévue dans le mode d'emploi. (voir illustration)

Afin d'éviter toute utilisation non autorisée de votre machine, la clé de contact doit toujours être retirée et le frein de stationnement (pos. 7) doit être enclenché.





Attention!

Destruction des filtres!

N'aspirez jamais d'objets pointus tels que des éclats de verre, des clous, etc. Les substances durcissantes comme le plâtre ou le ciment peuvent également rendre les filtres inutilisables.

Endommagement de l'appareil par la pluie et la saleté!

N'utilisez et ne conservez jamais l'appareil à l'extérieur!

Risque d'électrocution Chargeur!

Ne touchez jamais la fiche avec les mains mouillées.

Ne tirez jamais la fiche d'alimentation par le câble, mais toujours directement par la fiche de la prise de courant.

Le cordon d'alimentation ne doit pas être plié, coincé, tiré sur des bords tranchants ou écrasé et ne doit pas entrer en contact avec des sources de chaleur.

Si le cordon d'alimentation de cet appareil est endommagé, il doit être remplacé par le fabricant, son service après-vente ou une personne de qualification similaire afin d'éviter tout danger. Danger de mort!

N'utilisez pas le chargeur s'il présente des dommages visibles, si l'on soupçonne un défaut (par exemple après une chute) ou si le câble d'alimentation est défectueux.

N'utilisez pas de rallonge endommagée.

6 Consignes de sécurité importantes pour la manipulation des piles

Consignes de sécurité!

Effectuer la maintenance selon le fabricant et suivre les indications et les prescriptions!

Seules les piles humides ou sans entretien sont autorisées ! Les piles au lithium ne sont pas autorisées!

- Le surremplissage des batteries humides entraîne des dommages de corrosion sur l'autoportée ! Nous recommandons des batteries sans entretien!
- N'utiliser que les chargeurs recommandés par le fabricant pour la charge!
- Ne charger la machine que dans des locaux bien aérés!
- Risque d'explosion!



- Si du liquide s'échappe et entre en contact avec la peau, rincez immédiatement et abondamment à l'eau. Si le liquide de la batterie entre en contact avec vos yeux, rincez-les à l'eau claire et consultez immédiatement un médecin!

Utilisation conforme à l'usage prévu

L'utilisateur est seul responsable des dommages résultant d'une utilisation non conforme à l'usage prévu. Les règles de prévention des accidents généralement reconnues et les consignes de sécurité doivent être respectées.

Utilisation

Charger la batterie avant l'utilisation.

Ne pas recharger une batterie entièrement chargée.

Recharger la batterie en cas de baisse de performance.

La température de stockage optimale se situe entre 20°C et 25°C. La température de chargement autorisée se situe entre 5°C et 40°C.

En cas de non-utilisation prolongée, les piles peuvent se décharger profondément et ne sont ensuite plus rechargeables ! C'est pourquoi il faut recharger les piles tous les mois!

Protection de l'environnement

- Les piles usagées contiennent de grandes quantités de matières premières et de plastiques précieux qui peuvent également être recyclés.



- Les piles ne doivent pas être jetées avec les ordures ménagères !
- Rapportez les piles défectueuses ou usagées à votre revendeur !
- Avant de les jeter, protégez-les contre les courts-circuits (par exemple, isolez-les avec du ruban adhésif).
- Ne pas jeter les piles dans l'eau!

7 Livraison

Déballer la machine

Déballer l'appareil avec précaution et vérifiez que le contenu de l'emballage est complet (voir le contenu de la livraison). Si vous constatez un dommage pendant le transport, adressez-vous immédiatement à votre revendeur.

Contenu de la livraison

1a	1x Autolaveuse autoportée RA805 (alternative)	N° d'art.: 800.015
1b	1x Autolaveuse autoportée RA905 (alternative)	N° d'art.: 910.015
2	1x Buse d'aspiration entièrement prémontée	N° d'art.: 800.550
3a	2x Brosses à récurer Ø 380 mm pour RA805 (alternative)	N° d'art.: 800.059
3b	2x Brosses à récurer Ø 430 mm pour RA905 (alternative)	N° d'art.: 910.059
4	1x Bidon de 5L (uniquement pour la version CADS)	N° d'art.: 565.535

Accessoires en option

RA805

Brosse à récurer Ø 380 mm PPN 0.6 (2 pces nécessaires)	N° d'art.: 800.059
Plateau d'entraînement pour pad (2 pièces nécessaires)	N° d'art.: 800.070
Pad rouge Ø 381 mm (5 pcs.)	N° d'art.: 800.902.5
Pad bleu Ø 381 mm (5 pcs.)	N° d'art.: 800.903.5
Pad marron Ø 381 mm (5 pcs.)	N° d'art.: 800.904.5
Brosse pour béton lavé Ø 380 mm (2 pces nécessaires)	N° d'art.: 800.573
Brosse en carbure de silicium Ø 380 mm (2 pces nécessaires)	N° d'art.: 800.476

RA905

Brosse à récurer Ø 430 mm PPN 0.6 (2 pces nécessaires)	N° d'art.: 910.059
Plateau d'entraînement pour pad (2 pièces nécessaires)	N° d'art.: 910.070
Pad rouge Ø 432 mm (5 pcs.)	N° d'art.: 694.322.5
Pad bleu Ø 432 mm (5 pcs.)	N° d'art.: 694.323.5
Pad marron Ø 432 mm (5 pcs.)	N° d'art.: 694.324.5
Brosse pour béton lavé Ø 430 mm (2 pces nécessaires)	N° d'art.: 910.573
Brosse en carbure de silicium Ø 430 mm (2 pces nécessaires)	N° d'art.: 910.476
Set de lamelles de raclage Tête de brosse résistante à la graisse et à l'huile	N° d'art.: 910.072
Set de lamelles de raclage Tête de brosse standard	N° d'art.: 910.080LT

RA805 und 905

4x batteries au gel 4x6V 240 Ah (312 x 182 x 359 mm)	N° d'art.: 800.092
Chargeur entièrement automatique pour batteries au gel, 24V/35A	N° d'art.: 686.800
Tuyau de remplissage d'eau fraîche 2m	N° d'art.: 681.000
Filtre à grosses particules	N° d'art.: 800.640
Rouleau déflecteur grand pour buse d'aspiration	N° d'art.: 800.562
Set de lamelles de raclage résistant à la graisse et à l'huile bleu	N° d'art.: 800.081
Set de lamelles de raclage standard rouge	N° d'art.: 800.080LT
Set de luminaires rotatifs Strassen, montage inclus. Feu tournant jaune, Triangle de panne avec support, cadre pour plaque d'immatriculation, Étiquette autocollante vitesse 10 km/h, œil de chat	N° d'art.: 800.925
Jeu de lamelles de raclage résistant à la graisse et à l'huile, transparent	N° d'art.: 800.090
Kit d'aspiration d'eau	N° d'art.: 800.910

8 Structure et fonction

- | | | | |
|----|---|----|--|
| 1 | Feu à éclats | 14 | Entraînement des roues arrière |
| 2 | Siège du conducteur | 15 | Buse d'aspiration |
| 2a | Rembourrage de dossier | 16 | Pare-chocs arrière |
| 3 | Volant | 17 | Réservoir d'eau fraîche |
| 4 | Panneau de commande | 18 | Réservoir d'eau sale |
| 5 | Colonne de direction | 19 | Porte-tuyaux |
| 6 | Connecteur de charge batterie | 20 | Tuyau de vidange eau sale |
| 7 | Frein de stationnement | 21 | Tuyau d'aspiration |
| 8 | Pédale de frein | 22 | Rouleaux déflecteurs Buse d'aspiration |
| 9 | Pédale d'accélérateur | 23 | Bouton d'arrêt d'urgence |
| 10 | Pare-chocs avant | 24 | Indicateur de niveau d'eau |
| 11 | Roues avant | 25 | Ecoulement d'eau fraîche |
| | | 26 | Batteries |
| 12 | Brosses ou plateaux d'entraînement | | |
| 13 | Rouleaux déflecteurs Boîtier de la brosse | | |

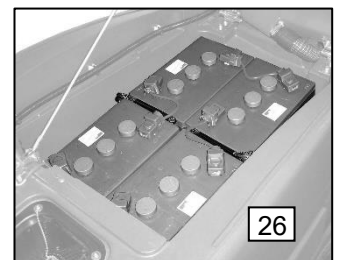
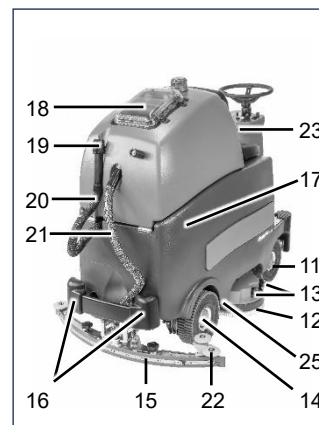
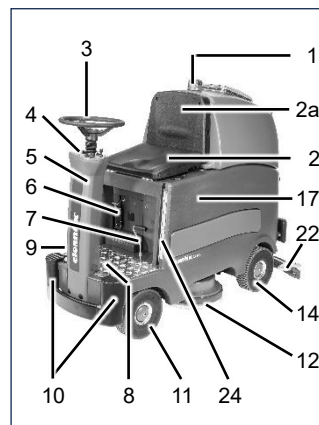

- | | |
|----|--|
| 26 | Moteur à aspiration |
| 27 | Filtre à air d'aspiration |
| 28 | Flotteur de niveau |
| 29 | Ouverture de remplissage du réservoir d'eau fraîche |
| 30 | Compartiment pour bidon de détergent 5L
(Uniquement pour la version avec CADS fonction) |
| 31 | Interrupteur de siège |

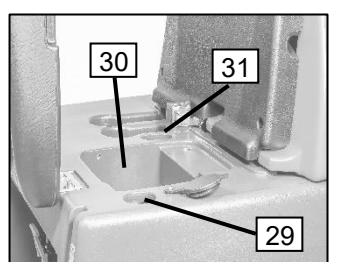
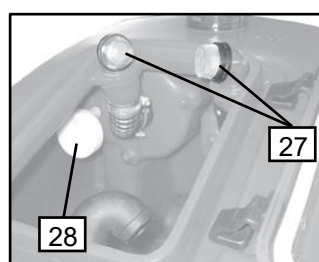
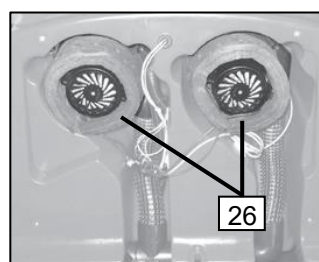

9 Mise en service



Avertissement

Ne jamais utiliser un appareil défectueux!

- Déballez l'appareil et vérifiez que la livraison est complète et qu'il n'a pas été endommagé pendant le transport.
- Installez les piles et connectez-les correctement. (Fig. 1)
- Chargez les batteries de la machine à l'aide du câble de charge. (Fig. 2)
- Montez la buse d'aspiration (Fig. 4, page 11).
- Montez les deux brosses ou les plateaux d'entraînement avec les pads (Fig. 6, page 11).
- Remplissez le réservoir d'eau propre comme vous le souhaitez, au maximum jusqu'au marquage sur l'indicateur de niveau. (Fig. 7, page 11)
- Insérez la clé de contact (Fig. 5, page 11) dans la serrure et démarrez la machine.

Installation de la batterie

La machine est construite pour du courant continu 24V. On utilise 4 batteries de 6 volts montées en série. (Fig. 1)

Ces travaux ne peuvent être effectués que par des services après-vente Cleanfix agréés ou par du personnel spécialisé.

Chargement des batteries

Débrancher la prise de charge de l'interface électrique et la relier à la prise du chargeur. (Fig. 2)

Toujours tirer sur le boîtier de la fiche, pas sur le câble. Effectuer la charge selon le type de batterie et les indications du fabricant. Laisser le réservoir d'eau propre ouvert.

Une charge intermédiaire pendant le travail n'est pas recommandée.

Après la charge, éteindre le chargeur, débrancher la fiche secteur et rebrancher la fiche de charge interne sur l'interface électrique de la machine. (Fig. 3)

Si la machine fonctionne avec des batteries humides, la charge ne doit être effectuée que dans des locaux suffisamment aérés.

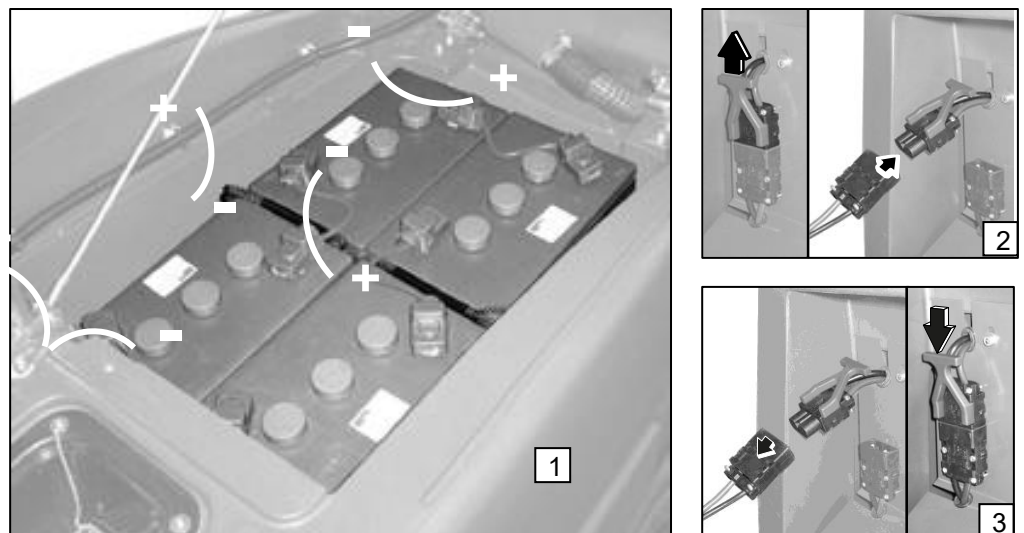

Monter la buse d'aspiration

Desserrer les poignées en étoile (1) de la buse d'aspiration jusqu'à ce qu'elles puissent être poussées sur le porte-buse (2) (Fig. 4).

Veiller à ce que la rondelle se trouve au-dessus du porte-buse!

Serrer à la main les poignées-étoiles (1).

Fixer le tuyau d'aspiration (3) à la buse d'aspiration.

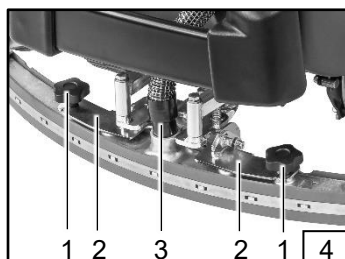

Monter les brosses / plateaux d'entraînement

Eteindre l'autoporteuse avec la clé de contact. (Fig. 5) Pousser les brosses ou les plateaux d'entraînement avec les pads fixés au centre au centre sous l'entraînement des brosses, les pousser vers le haut et les faire tourner dans le sens inverse de la rotation des brosses jusqu'à ce qu'elles s'enclenchent. (Fig. 6)

La longueur des poils des brosses et l'épaisseur des pads ne doivent pas être inférieures à 1 cm. Si les poils sont trop courts ou les pads trop fins, le revêtement de sol peut être endommagé. Contrôler régulièrement les brosses et les pads avant de commencer les travaux ! Seuls les brosses, disques d'entraînement et pads prévus pour l'appareil doivent être utilisés. L'utilisation d'autres produits de nettoyage peut nuire à la sécurité.

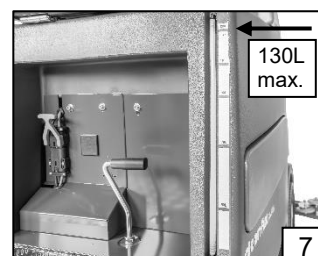
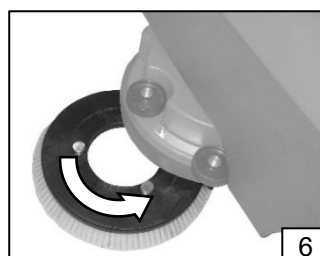
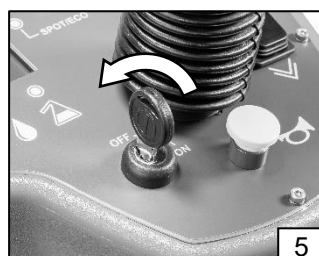

Remplissage d'eau fraîche

- Température de l'eau max. 60°C.
- Le niveau de remplissage maximal est de 130 litres. Voir l'indicateur de niveau d'eau. (Fig. 7)

Toujours ajouter les produits de nettoyage et d'entretien après le remplissage de l'eau pour éviter la formation de mousse.

⚠ Ne pas remplir au-delà du maximum!

Pour connaître la quantité de produit de nettoyage et d'entretien prescrite, veuillez consulter les indications du fabricant sur les emballages.

Vous trouverez les produits de nettoyage et d'entretien recommandés par Cleanfix dans notre boutique en ligne.

10 Utilisation de la machine

Commande / Console de commande

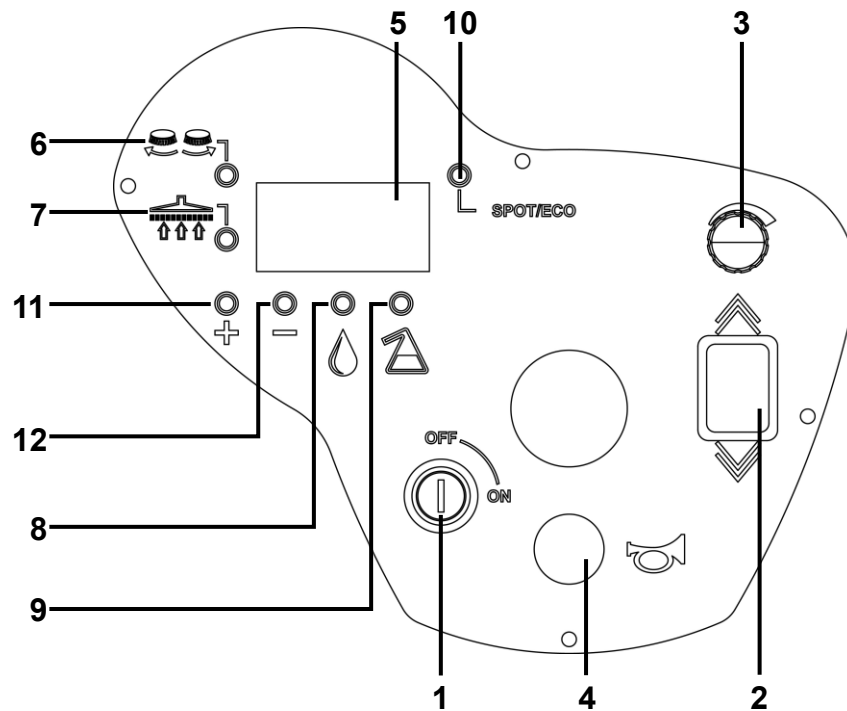

- | | |
|--|---------------------------|
| 1 Serrure d'allumage marche / arrêt | 7 Aspiration |
| 2 Bouton de direction (interrupteur à bascule) | 8 Eau |
| 3 Régulateur de vitesse en continu | 9 Produits de nettoyage * |
| 4 Avertisseur sonore | 10 Spot / ECO |
| 5 Écran | 11 Bouton Plus |
| 6 Brosses / plateaux d'entraînement | 12 Bouton moins |

* Seulement pour la version CADS avec fonction

Fonctions Contrôle

La machine et la commande sont prêtes à l'emploi dès que le symbole de la batterie est visible sur l'écran.

1. **Serrure de contact / clé de contact**
Permet d'allumer ou d'éteindre la machine. La machine s'éteint au bout de 10 min. le voyant d'avertissement reste allumé.
2. **Bouton de sens de marche** (interrupteur à bascule)
Il sert à déterminer le sens de la marche avant ou arrière. La machine est équipée d'un dispositif d'avertissement de marche arrière. (Peut être désactivé par le technicien de service ou le revendeur.)
3. **Régulateur de vitesse en continu**
Ce régulateur permet également de limiter la vitesse maximale en continu pendant la conduite, ce qui permet de maintenir une vitesse stable même en appuyant à fond sur la pédale. L'adaptation de la vitesse souhaitée plus lente se fait par la pédale.

4. Avertisseur sonore

Sert à alerter les personnes à proximité.

5. Affichage

5.1. Batterie

Affichage de l'état de charge avec 5 segments et pourcentage.

5.2. Compteur d'heures de fonctionnement

Indique le temps total de mise en marche de la machine.

(Le comptage commence dès que le contact est mis sur "On")

5.3. Fonction brosse

Indique la fonction actuelle de la brosse. Pas d'affichage = brossage désactivé, affichage présent = brossage activé. Si la fonction Eco est utilisée, le symbole de la brosse sera désigné par "Eco". (voir point 6)

5.4. Fonction d'aspiration

Indique la fonction d'aspiration actuelle. Pas d'affichage = aspiration désactivée, affichage présent = aspiration activée. En cas d'utilisation de la fonction Eco, le symbole d'aspiration est complété par "Eco". (voir point 7)

5.5. Quantité d'eau

Indique la quantité d'eau réglée en 5 étapes. En cas de réglage automatique du débit, le symbole est complété par un "A".

En cas de réglage manuel du débit, le symbole est complété par un "M".

Si la fonction est désactivée, aucun symbole ne sera affiché à l'écran. (voir point 8)

5.6. Quantité de détergent (uniquement pour la version CADS avec fonction)

Indique la quantité de détergent réglée et le rapport de mélange par paliers de 5 pour cent. Si la fonction est désactivée, aucun symbole n'est affiché à l'écran. (voir point 9)

5.7. ECO

Indique le mode ECO. (voir point 10)

5.8. SPOT

Indique le mode SPOT. (voir point 10)

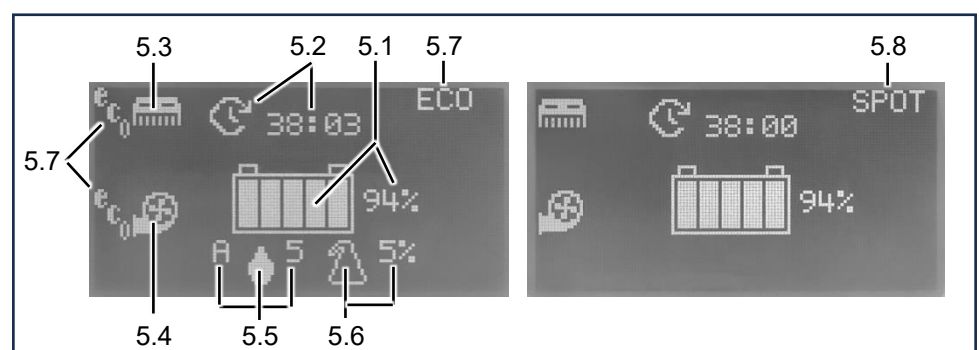

6. Brosses

La fonction de brossage est activée et les brosses s'abaissent juste au-dessus du sol. Au démarrage de la machine, en marche avant ou arrière, les brosses s'abaissent complètement. Lorsque la machine s'arrête, les brosses se relèvent légèrement afin de ne pas laisser de traces sur le sol. (pas de déformation des poils)

7. Aspiration

7.1. Appui bref sur une touche

Enclenche la fonction d'aspiration et la buse d'aspiration s'abaisse complètement. Au démarrage, les deux ventilateurs d'aspiration sont activés. Lorsque la machine est arrêtée, les ventilateurs d'aspiration continuent de fonctionner pendant 20 secondes, ce qui permet d'aspirer l'eau résiduelle dans le tuyau et la buse d'aspiration se relève automatiquement.

7.2. Pression prolongée sur le bouton (> 3 secondes)

Enclenche la fonction d'aspiration même lorsque la machine est à l'arrêt, le siège du conducteur ne doit pas être occupé. Cette fonction permet de fixer un kit d'aspiration manuel disponible en option sur la tubulure d'aspiration afin d'aspirer manuellement l'eau stagnante dans les zones inaccessibles.

La buse d'aspiration se soulève automatiquement lors de la marche arrière.

8. Eau

8.1. Appui bref sur une touche

Permet de mettre en marche ou d'arrêter la pompe à eau. Les touches plus et moins permettent de régler la quantité d'eau en 5 étapes.

8.2. Pression prolongée sur le bouton (> 3 secondes)

Active le sous-menu "Réglage du dosage de l'eau", dans lequel il est possible de choisir entre les 2 modes suivants "AUTO" et "MANUAL" à l'aide des touches plus et moins. Le réglage sélectionné est conservé en cas de redémarrage de la machine.

8.3. AUTO

En mode AUTO, la quantité d'eau est dosée en fonction de la vitesse. (Plus vite = plus d'eau - plus lentement = moins d'eau)

8.4. MANUAL

En mode manuel, la quantité d'eau reste constante, quelle que soit la vitesse.

9. Dosage du détergent (uniquement pour la version avec CADS avec fonction)

9.1. Appui bref sur une touche

Met en marche et arrête la pompe pour le dosage du détergent. La mise en marche et l'arrêt ne sont possibles que si la fonction eau est également activée.

9.2. Pression prolongée sur le bouton (> 3 secondes)

Active le sous-menu "Réglage du dosage de détergent", dans lequel il est possible de choisir entre les 5 modes suivants "0.25% / 0.5% / 1% / 3% et 5%" à l'aide des touches plus et moins. Le réglage sélectionné est conservé en cas de redémarrage de la machine.

9.3. Pression simultanée des touches de dosage d'eau et de détergent

Si l'on appuie simultanément sur les boutons de dosage d'eau et de détergent, la fonction de rinçage permet de nettoyer le système de détergent. Pour cela, le détergent doit être remplacé par de l'eau propre. **Les fonctions de brosse et d'aspiration doivent être désactivées pour cela !**

10. SPOT / ECO

10.1. Appui bref sur une touche

Active le mode SPOT. Dans ce réglage, la quantité maximale d'eau est distribuée pendant 10 secondes et la vitesse de déplacement est réduite (ce qui est avantageux en cas de salissures locales plus importantes). Ensuite, les réglages reviennent aux valeurs initiales. Le mode SPOT peut également être activé lorsque le mode ECO est activé.

10.2. Pression prolongée sur le bouton (> 3 secondes)

Active le mode ECO à bruit réduit. Dans ce mode, la puissance d'aspiration est réduite en fonction de la quantité d'eau réglée.

11. Bouton Plus +

Pour augmenter la régulation de la quantité. (Eau / détergent)

12. Bouton moins -

Pour minimiser la régulation de la quantité. (Eau / détergent)

13. Bouton d'arrêt d'urgence

En cas d'urgence ou d'entretien, appuyer sur le bouton rouge. Le réseau de bord et la batterie sont déconnectés, la machine s'arrête.

Le bouton d'arrêt d'urgence n'a aucune influence sur le frein à pied ou le frein de stationnement!

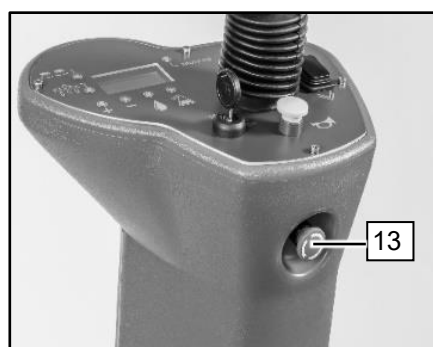

Déplacement

Aucune personne ne peut être transportée!

- Sélectionner le sens de marche souhaité en avant ou en arrière à l'aide de la touche de sens de marche (1). (Fig. 8)
- Tourner la clé de contact (2) et mettre la machine en marche. (Fig. 8) La machine n'est prête à rouler que lorsque l'affichage de la batterie apparaît sur l'écran.
- Desserrer le frein de stationnement en le soulevant légèrement et en le faisant tourner. (Fig. 9)
- Appuyer lentement sur la pédale d'avancement avec le pied droit et conduire la machine jusqu'à sa destination. (Fig. 10)
- A l'arrivée, arrêter l'autoporteuse avec le frein à pied et le bloquer avec le frein de stationnement en le tirant vers le haut. (Fig. 9)
- Eteindre l'autoportée avec la clé de contact (2). (Fig. 8)

La machine est équipée d'un interrupteur de siège qui doit être suffisamment sollicité!

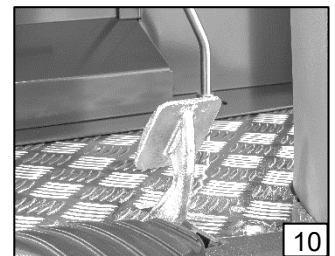
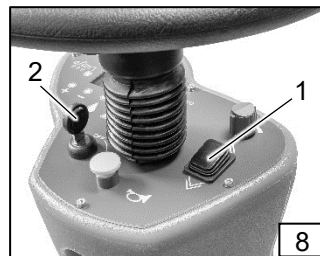

11 Méthodes de travail

Préparation

La surface à nettoyer doit être préalablement débarrassée des grosses impuretés non adhérentes par un balayage. Sinon, des corps étrangers se coincent sous les lamelles de la buse d'aspiration, les brosses ou les pads, ce qui peut entraîner des rayures sur le revêtement de sol.

Légère pollution

Mettre l'appareil en marche à l'aide de la clé de contact (1, Fig. 11), activer l'entraînement des brosses (6, Fig. 12) et la buse d'aspiration (7, Fig. 12) en appuyant légèrement sur les boutons, ceux-ci s'abaissent maintenant automatiquement - les brosses ne s'arrêtent toutefois que juste au-dessus du sol. Appuyez sur les touches Eau (8) ou Détergent (9) avant de régler la quantité avec Plus + (11) ou Moins - (12) (Fig. 12). **Le produit de nettoyage (9) ne peut être ajouté et réglé que sur la version CADS!**

Desserrer le frein de stationnement (Fig. 13) et appuyer lentement sur la pédale d'accélérateur, les brosses s'abaissent alors automatiquement. Il est possible d'augmenter la vitesse de déplacement en appuyant plus fortement sur la pédale d'accélérateur. La fonction du volant est comparable à celle de la voiture, utiliser la pédale de frein pour freiner.

⚠ Attention, tenir compte de la zone de pivotement!

Forte pollution

En cas de fort encrassement, le mode SPOT (10, Fig. 12) peut être activé, ce qui permet de distribuer la quantité maximale d'eau pendant 10 secondes et de réduire la vitesse de déplacement.

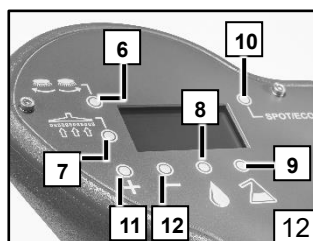
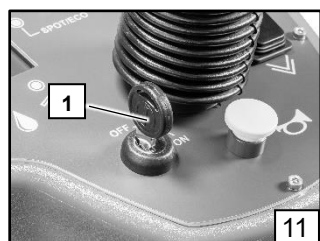

Vidange des eaux usées

La vidange est nécessaire lorsque la surveillance des eaux usées se déclenche. Un contrôleur de niveau (5, Fig. 14) est monté dans le réservoir d'eau sale. Réservoir ou de la mousse arrête le moteur d'aspiration et le protège ainsi de tout dommage. Conduire la machine à conducteur porté jusqu'à l'endroit approprié pour la vidange. Avantageux dans les éviers avec raccordement à l'égout.

- Éteindre l'autoportée avec la clé de contact et retirer la clé de contact.
- Déconnecter le tuyau de vidange (20, figure 15), le tenir en l'air, enlever le capuchon de fermeture dévisser le tuyau et le plier au niveau du bouchon.
- Abaisser le tuyau de vidange sur le point de déversement, desserrer le tuyau plié et vider le réservoir d'eau sale.

En cas de vidange dans un seau, celle-ci peut être interrompue en soulevant le tuyau de vidange à temps ou en pliant le tuyau. Après la vidange, bien revisser le couvercle et remettre le tuyau de vidange dans le support de tuyau.

⚠ Si de la mousse et/ou de l'eau s'écoulent sous le réservoir ou la cuve, il convient de les évacuer. la machine doit être immédiatement arrêtée et vidée.

⚠ Respecter les réglementations nationales en matière d'élimination des eaux usées. Le respect de ces règles incombe entièrement à l'utilisateur!

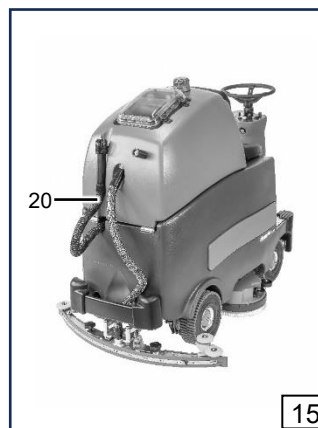
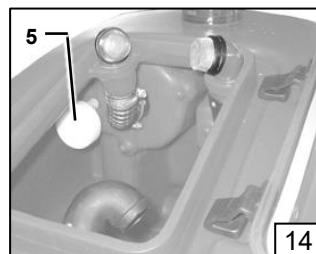

Remplacement des brosses ou des plateaux d'entraînement

- Eteindre l'autoportée avec la clé de contact (2). (Fig. 8)
- Tourner les brosses ou le plateau d'entraînement avec le pad fixé au centre dans le sens de rotation de la brosse et l'abaisser - La brosse ou le plateau d'entraînement se désengage. (Fig. 16)
- Introduire les nouvelles brosses ou les plateaux d'entraînement avec les pastilles fixées au centre sous l'entraînement des brosses, les pousser vers le haut et les faire tourner dans le sens inverse de la rotation des brosses (sens inverse des aiguilles d'une montre) jusqu'à ce qu'elles s'enclenchent. (Fig. 17)

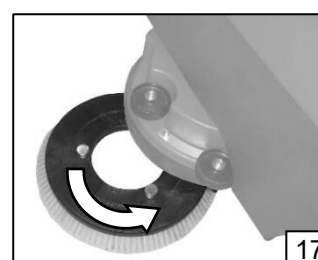
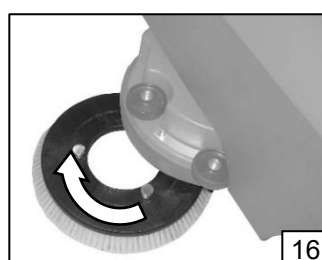

12 Entretien et nettoyage



→ Éteignez l'autoportée avant de procéder à l'entretien et au nettoyage, retirez la clé de contact et serrez bien le frein de stationnement.

→ Le nettoyage de l'autoportée à l'aide d'un nettoyeur haute pression ou d'un tuyau d'arrosage peut entraîner des dommages importants et est donc interdit.

→ L'entretien et les réparations de la mécanique et des freins ne peuvent être effectués que par des centres de service agréés!

- Nettoyez l'extérieur de l'appareil avec une éponge ou un chiffon.
- Vidangez le réservoir d'eau sale au moyen du tuyau de vidange (1). (Fig. 18)
- Rincez soigneusement le réservoir d'eau sale à l'aide d'un tuyau. (Fig. 19) Pour le séchage, laissez le couvercle du réservoir (A) ouvert afin d'éviter les mauvaises odeurs.

Retirez la buse d'aspiration (3, Fig. 20) et nettoyez-la sous l'eau courante avec une brosse ou une éponge. Vérifiez que les lamelles ne sont pas usées et remplacez-les si nécessaire. Veillez à ce que les lèvres d'aspiration ne s'usent pas au-dessus de leur milieu. Ce n'est qu'ainsi qu'il est possible de les utiliser 4x, en les remontant à l'envers. (Fig. 21)

- Desserrez en haut le tuyau d'aspiration (2, figure 18) et rincez-le par le haut. Si nécessaire, videz le réservoir d'eau propre (voir page 19).

⚠ Nettoyer les buses et les lamelles avec des gants - risque de blessure!

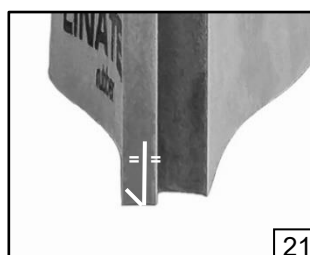
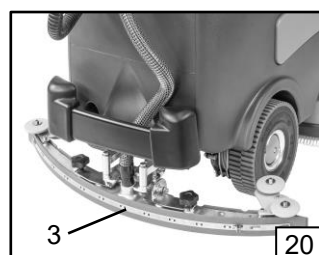
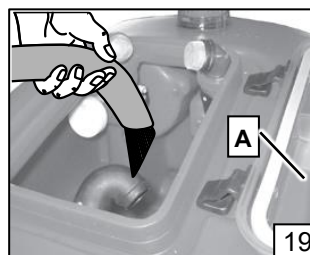
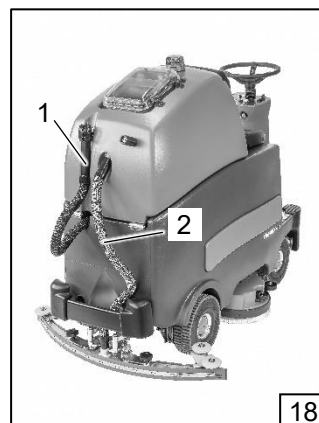

- Retirez les brosses ou les plateaux d'entraînement avec les pads et contrôlez la présence de corps étrangers tels que des pièces métalliques, des vis, des éclats de bois, des pierres, etc. et retirez-les afin qu'ils ne puissent pas endommager les revêtements de sol. Contrôlez régulièrement l'usure des pads et des brosses. Si ces derniers sont trop usés, le revêtement de sol risque d'être endommagé.

Videz aussi régulièrement le réservoir d'eau propre. L'eau propre qui a stagné longtemps peut également dégager des odeurs désagréables. Pour ce faire, retirez le bouchon à visser situé sur la face inférieure, à droite devant la roue arrière (Fig. 22). Afin d'éviter un vide dans le réservoir et de permettre à l'eau de s'écouler rapidement, le bouchon de la tubulure de remplissage doit également être ouvert.

- En cas d'utilisation quotidienne, contrôlez l'encrassement du filtre à eau propre (10, Fig. 23) une fois par semaine et nettoyez-le si nécessaire.
- En cas d'utilisation quotidienne, le filtre à air d'aspiration (25, figure 24) doit être contrôlé et nettoyé à chaque utilisation.

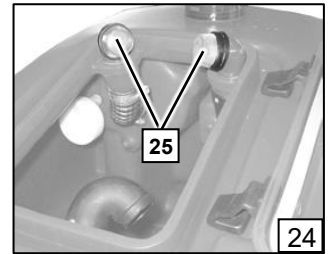
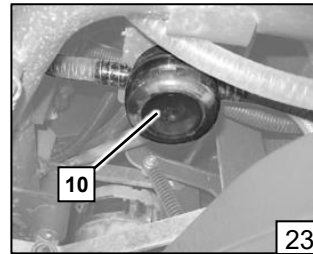

- Deux fois par an, vous devriez lubrifier les charnières du réservoir d'eau propre et du coussin de siège. (Fig. 25)
- Contrôlez tous les mois si les vis des roues sont encore bien serrées. (Fig. 26)
- En cas de réparation, veuillez-vous adresser à votre revendeur ou à l'un des ateliers de service agréés. Vous serez servi rapidement et de manière professionnelle.
- La sécurité de nos produits a été testée en usine.

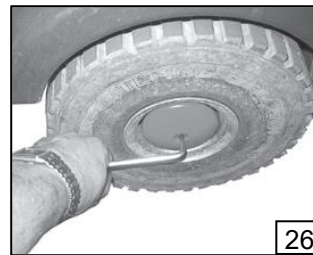
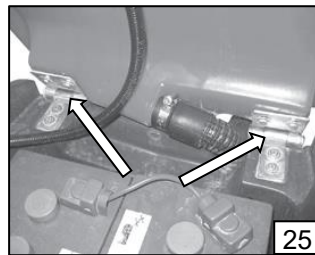

13 Entretien de la batterie

Batteries humides

- Effectuer la maintenance selon le fabricant et suivre les indications et les prescriptions.
- Le remplissage excessif des batteries entraîne des dommages de corrosion sur l'autoportée.
- Nous recommandons des batteries sans entretien.
- N'utiliser que les chargeurs recommandés par le fabricant pour la charge.
- Ne charger la machine qu'ouverte dans des locaux bien aérés.



Risque d'explosion!

batteries sans entretien

- Effectuer la maintenance selon le fabricant et suivre les indications et les prescriptions.
- N'utiliser que les chargeurs recommandés par le fabricant pour la charge.

Batteries au lithium-ion

- **Ne sont pas autorisés en raison de l'absence de système de gestion de la batterie.**



La déconnexion forcée de la batterie peut entraîner une panne du système. Risque d'accident!

14 Fusible



Avertissement

Attention, avant de changer le fusible, déconnecter la batterie de la prise de charge de l'autoportée (risque de court-circuit)!

Le circuit électrique de l'autoportée est protégé par un fusible principal (C, figure 28).

Le fusible réagit immédiatement en cas de surcharge prolongée ou de court-circuit. Si le fusible réagit plus souvent ou s'il réagit immédiatement après avoir été remplacé, il y a un défaut technique.

Contactez immédiatement votre centre de service!

Pour remplacer le fusible (C, Fig. 28), soulever le réservoir d'eau sale (Fig. 27). Soulever le cache rouge (A) au niveau du pôle positif de la batterie, dévisser l'écrou (B) du fusible, retirer le fusible défectueux, insérer le nouveau fusible et refixer l'écrou (Fig. 28). Replacer le cache du pôle positif et abaisser à nouveau le réservoir d'eau sale. Vérifier les fonctions de la machine.

N'utiliser que le fusibles avec la valeur (125A) prescrite!

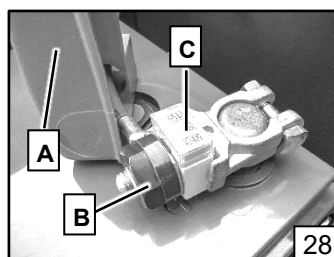
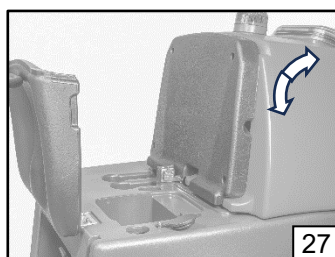

15 Intervalles de service

Les autoportées Cleanfix sont des machines de haute qualité dont la sécurité a été testée en usine et par des contrôleurs agréés. Les composants électriques et mécaniques sont naturellement soumis à une usure ou à un vieillissement après une longue durée d'utilisation. Afin de maintenir la sécurité de fonctionnement et la disponibilité, les intervalles de service suivants ont été définis:

Chaque année ou après 300 heures de travail.

Des intervalles plus courts sont nécessaires en cas de conditions d'utilisation intensive difficiles ou spéciales et/ou d'un entretien insuffisant. Le service, la maintenance et les réparations ne peuvent être effectués que par des centres de service après-vente Cleanfix agréés ou par du personnel qualifié / spécialisé qui connaît toutes les consignes de sécurité pertinentes.

Vous trouverez un aperçu des interlocuteurs Cleanfix sur www.cleanfix.com.

16 Aide en cas de dysfonctionnement

Chère cliente, cher client,

Nos produits sont soumis à un contrôle de qualité très strict. Si malgré tout, cet appareil ne fonctionne pas correctement, nous le regrettons vivement. Avant de vous adresser à notre service après-vente, veuillez vérifier si l'une des erreurs ci-dessous est présente.



Avertissement

Éteignez l'appareil et retirez la clé de contact lorsque vous effectuez une recherche de panne sur le système électrique ou mécanique. Vous éviterez ainsi que l'appareil ne soit mis en marche par inadvertance. (risque de blessure).

Erreur	Cause possible	Remède
La machine ne fonctionne pas.	Clé de contact sur OFF	Tourner la clé de contact sur MARCHE
	Bouton d'arrêt d'urgence enfoncé	Retirer le bouton d'arrêt d'urgence
	Machine en cours de chargement	Terminer le processus de charge après la charge complète et Connecter la fiche à l'appareil
	Batterie déchargée.	Recharger la batterie (p. 10)
	Fusible 125A défectueux	Changer le fusible (p. 20)
	Arrêt automatique au bout de 10 min.	Tourner la clé de contact sur MARCHE
	Le connecteur de la batterie n'est pas branché	Brancher le connecteur de la batterie

Erreur	Cause possible	Remède
Pas d'aspiration	Le tuyau d'aspiration n'est pas inséré dans la buse d'aspiration	Brancher le tuyau d'aspiration
	Buse ou tuyau d'aspiration bouché(e)	Nettoyer la buse d'aspiration et le tuyau d'aspiration
	Flotteur de niveau encrassé	Nettoyer le flotteur de niveau
	Moteur d'aspiration non enclenché	Mettre en marche le moteur d'aspiration sur l'écran
	Moteur d'aspiration en marche, mais le moteur d'aspiration n'aspire pas	Réservoir d'eau sale plein, vider le réservoir
	Filtre à air d'aspiration bouché	Nettoyer le filtre à air d'aspiration.
	Le moteur d'aspiration n'aspire toujours pas	Appeler le centre de service
Mauvaise aspiration	Le couvercle du réservoir d'eau sale n'assure pas l'étanchéité	Contrôler le joint et le siège.
	Couvercle du tuyau de vidange en vrac	Serrer le couvercle
	Lèvres d'aspiration usées sur la buse d'aspiration	Retourner les lèvres d'aspiration ou monter de nouvelles lèvres d'aspiration
	Filtre à air d'aspiration bouché	Nettoyer le filtre à air d'aspiration
	Corps étranger dans la buse d'aspiration ou le tuyau d'aspiration	Nettoyer la buse d'aspiration et le tuyau d'aspiration
	Pas de buse d'aspiration dans le porte-buse	Monter la buse d'aspiration dans le porte-buse (p. 11) Serrer la poignée-étoile
La brosse / le plateau d'entraînement ne tourne pas	Entraînement des brosses non enclenché	Activer l'entraînement des brosses sur l'écran
	Le moteur tourne, la brosse ou le plateau d'entraînement ne tourne pas	Appeler le centre de service
Pas ou trop peu de solution de nettoyage	Réservoir d'eau fraîche vide	Remplir le réservoir d'eau fraîche
	Filtre à eau fraîche bouché	Nettoyer le filtre à eau fraîche
	Pompe défectueuse	Appeler le centre de service
<u>Version CADS</u> Aucun ou trop peu de Produits de nettoyage	Trop peu de solution de nettoyage	Régler le dosage avec la touche (p. 14) Uniquement pour la version CADS
	Bidon de détergent vide	Remplir ou remplacer
	Système de tuyaux bouché	Rincer le système de tuyaux
	Pompe défectueuse	Appeler le centre de service
Impossible d'arrêter le moteur de la brosse ou le moteur	Défaut	Éteindre l'autoportée et appeler le centre de service

Erreur	Cause possible	Remède
Batteries non chargées	Chargeur ou câble de connexion défectueux	Appeler le centre de service
	Batteries humides	Mesurer la densité de l'acide selon les indications du fabricant, remplacer si nécessaire
	Chargeur incorrect par	Clarifier, remplacer si
	Prise de charge Machine ou prise du chargeur défectueuse ou mauvais cont	Vérifier, remplacer si nécessaire ou appeler le service après-vente

17 Remorquage en cas de panne

 Si l'appareil doit être remorqué, le câble de remorquage ne doit **JAMAIS** être fixé autour du volant (image 31) ou de la colonne de direction (Fig. 30)!

Fixez **impérativement** le câble de remorquage autour du pare-chocs! (Fig. 29)

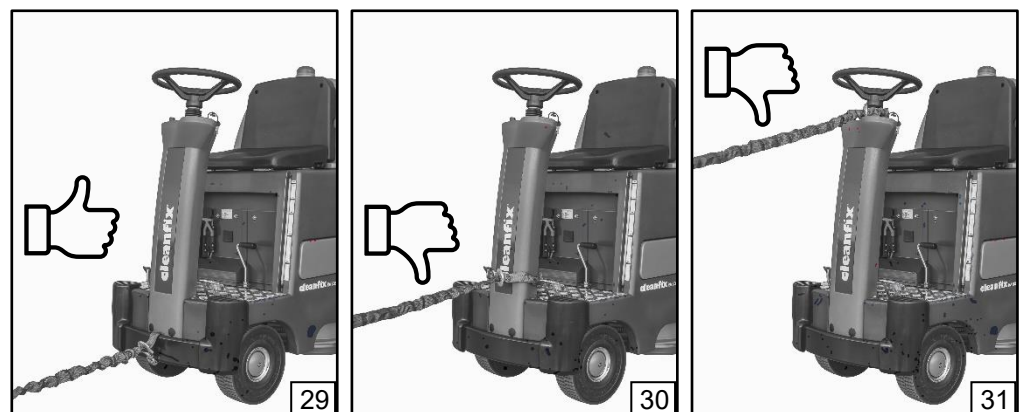

18 En cas de non-utilisation prolongée et de stockage

Si la machine n'est pas utilisée pendant une longue période, il faut que:

- Les batteries soient chargées 1x par mois. (Défaut dû à une décharge profonde)
- Si nécessaire, démonter complètement les batteries et les stocker dans un endroit sec à une température comprise entre 20°C et 25°C
- Le réservoir d'eau propre et le réservoir d'eau sale soient vidés et nettoyés.
- L'entretien régulier doit être effectué.
- Tous les filtres doivent être nettoyés.
- Être stocké au sec, à l'abri de la poussière et du gel.
- La température ambiante ne doit pas être inférieure à +4°C ni supérieure à +50°C.

19 Stockage

Après la mise hors service, la machine doit-être:

- sec
- À l'abri de la poussière et
- Stocké à l'abri du gel

20 Transport

- Vider complètement la machine.
- Retirer la clé de contact pour le transport.
- Débrancher la fiche de charge de la batterie pour éviter que l'autoportée ne se mette en marche par erreur.
- Serrer le frein de stationnement.
- Caler la machine et la fixer avec des sangles d'arrimage appropriées par la tôle striée à l'avant et la suspension du pare-chocs à l'arrière.

En règle générale, la machine doit être transportée debout et suffisamment arrimée. Une fuite d'acide de la batterie peut provoquer des dommages importants, voire une panne totale de la machine!

21 Données techniques

	RA805	RA905
Numéro d'article	800.015	910.015
Puissance totale max.	2150 Watts	2150 Watts
Tension nominale	24 Volts DC 240 Ah	24 Volts DC 240 Ah
Protection contre les éclaboussures	IPX 3	IPX 3
Poids avec piles	480 kg	500 kg
Réservoir d'eau fraîche / sale	135 L / 130 L	135 L / 130 L
Largeur d'aspiration	105 cm	105 cm
Largeur de travail	76 cm	86 cm
Brosses plates	2 x 38 cm	2 x 43 cm
Rayon de braquage	210 cm	210 cm
Dimensions L/L/H	172 / 72 / 132 cm	172 / 90 / 132 cm
Rendement surfacique	6400 m ²	7200 m ²
Durée de validité	Environ 4 heures	Environ 4 heures

22 Protection de l'environnement



Lors de l'élimination de l'appareil, n'oubliez pas que les matériaux d'emballage sont recyclables. Ne jetez pas l'emballage avec les ordures ménagères, mais recyclez-le.



Les appareils usagés contiennent des matériaux recyclables précieux qui doivent être valorisés. Les piles, les plastiques et autres matériaux similaires ne doivent pas être dans l'environnement. Veuillez donc éliminer les appareils usagés par le biais de systèmes de collecte. Utilisez le point de collecte mis en place dans votre localité pour la restitution et la valorisation des appareils électriques et électroniques usagés, ainsi que pour la restitution et la valorisation des accumulateurs.

- Les piles rechargeables doivent être éliminées séparément!
- Renseignez-vous auprès de votre autorité locale ou de votre revendeur.
- Conservez l'appareil hors d'usage et les batteries à l'abri des enfants jusqu'à leur élimination!

23 Élimination des déchets

L'emballage et les produits de nettoyage non utilisés doivent être éliminés conformément aux prescriptions nationales. Votre partenaire Cleanfix peut vous aider à ce sujet, après accord.

L'élimination de l'eau sale aspirée doit être effectuée conformément aux prescriptions nationales. Le respect de ces règles incombe entièrement à l'utilisateur. Les machines doivent être mises au rebut conformément aux symboles apposés.

Symboles au revendeur ou être éliminées de manière appropriée conformément aux prescriptions nationales. Votre partenaire Cleanfix peut vous aider dans cette démarche, après accord. La batterie doit être retirée de la machine avant d'être mise au rebut de manière appropriée. Les piles usagées doivent être éliminées dans le respect de l'environnement, conformément aux directives européennes 91/157/CEE.

24 Garantie

Dans chaque pays, les conditions de garantie publiées par notre société de distribution compétente sont applicables. Nous réparons gratuitement les éventuels dysfonctionnements de votre appareil pendant la période de garantie, dans la mesure où un défaut de matériel ou de fabrication en est la cause. Si des modifications sont apportées à l'appareil ou si l'appareil est utilisé de manière non conforme, la garantie est annulée. En cas de garantie, veuillez vous adresser à votre revendeur ou au service après-vente agréé le plus proche, muni de la preuve d'achat.

25 Déclaration de conformité CE

Nous déclarons par la présente que la machine désignée ci-après, en raison de sa conception et de son type de construction ainsi que dans l'exécution que nous avons mise en circulation, est conforme aux exigences fondamentales en matière de sécurité et de santé applicables des directives de l'UE. En cas de modification de la machine sans notre accord, cette déclaration perd sa validité.

Machine de nettoyage des sols durs RA805 / RA905

Nous,
Cleanfix Reinigungssysteme AG
Stettenstrasse 15 | CH-9247 Henau

déclarons sous notre seule responsabilité que le produit, Nettoyeur automatique de sols durs RA805 / RA905, auquel se rapporte cette déclaration, coïncide avec les normes ou documents de normalisation suivants.

Basse tension, machinerie:

EN 60335-1 (ed.3); am1; am 2; EN 60335-2-72 (ed.2); am1

Émission:

EN 55014-1:00+A1:01+A2:02; CISPR 14-1:05 (ed.5)

Immunité:

EN 55014-2-97+A1:01; CISPR 14-2:97+A1:01(Cons. ed. 1.1) EN 61000-6-2:05; IEC 61000-6-2:05 (ed.2)

EMF:

EN 50366:03+A1:06; IEC 62233:05:05(ed.1)

Harmonics:

EN 61000-3-2:06; IEC 61000-3-2:05(ed.3)

Fluctuations de tension:

EN 61000-3-3:95+A1:01+A2:05; IEC 61000-3-3:94 +A1:01+A2:05 (Cons. ed. 1.2)
(Titre et/ou numéro et date d'édition de la (des) norme(s))

Conformément aux dispositions des directives:
2011/65/EU - 2006/42/EC - 98/37/EC - 2004/108/EC

Henau, 01.09.2023



Daniel Stutz
Directeur du développement
Cleanfix Reinigungssysteme AG
Stettenstrasse 15, CH-9247 Henau
Tel. +41 71 955 47 47 / Fax +41 71 955 47 60
info@cleanfix.com / www.cleanfix.com